

**hoku**

*magiczne sny*



Mamy przyjemność zaprezentować Państwu nową linię materacy HOKU.

Nasze materace zostały stworzone w porozumieniu ze specjalistami zajmującymi się komfortem snu. Daje to nam gwarancję spełnienia oczekiwań nawet najbardziej wymagających klientów.

HOKU to unikalne modele materacy, które zachwyca przyszłych użytkowników najwyższą jakością zastosowanych materiałów i nowoczesnym designem.

Specjalnie zaprojektowane i skomponowane surowce doskonale dopasowujące się do kształtu ciała, zapewniają nadzwyczajny komfort snu i bezpieczeństwo użytkowania. Elegancko wykończone pokrowce będą zdobić niejedną sypialnię.

HOKU to produkty wyjątkowe, skomponowane tak, by zapewnić efektywną jakość snu. Zaprojektowane z duszą i wewnętrznym przekonaniem, że sen to nasz przyjaciel o którego trzeba zadbać.







Asrtid	6
Soros	8
Asta	10
Lumen	14
Erato	16
Erato Lateks	18
Ursa	22
Flora	24
Erna	26
Bohemia	30
Latona	32
Rostia	36
Hesperia	38

# Astrid Soros Asta

# hoku

## Astrid

Materac dwustronny

### TWARDOŚĆ



### WYSOKOŚĆ

19 cm

### ROZMIARY

80x200  
90x200  
100x200  
120x200  
140x200  
160x200  
180x200



Klasyczny dwustronny materac zbudowany na bazie 7-strefowych sprężyn kieszeniowych pocket spring obłożonych dwustronnie 3-centymetrową sprężystą pianką poliuretanową. Tworzy idealne wsparcie dla Twojego kręgosłupa. Dopasowuje się do budowy anatomicznej niezależnie od pozycji w jakiej lubisz spać. Daje odczucie dużego komfortu i pomaga w relaksującym odpoczynku.

Dopasowuje się do budowy anatomicznej niezależnie od pozycji w jakiej lubisz wypoczywać.

**Zalecenia producenta:** Materac należy przynajmniej raz na 3 miesiące obrócić na drugą stronę według własnej osi, zwiększa to żywotność materaca i poprawia higienę snu. Materac należy obrócić na linii głowa-nogi, aby wszystkie miejsca materaca były obciążone równomiernie.

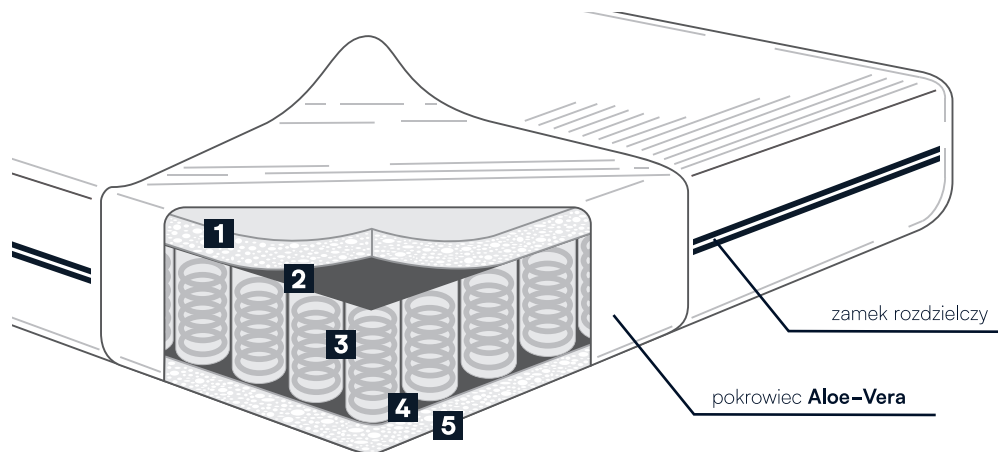

- 1** sprężysta pianka PU 3cm
- 2** przekładka filcowa
- 3** sprężyny 7-strefowe Pocket Spring 12cm
- 4** przekładka filcowa
- 5** sprężysta pianka PU 3cm

## ALOE-VERA

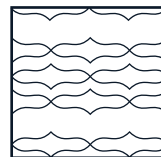

Pokrowiec wykonany z bardzo miękkiej i przyjaznej dla skóry dzianiny. Zastosowanie specjalnej apertury nadaje mu właściwości antybakteryjne, przeciwgrzybicze oraz zapobiega rozwojowi mikroorganizmów i roztoczy działając antyalergicznie.

Pikowany jest włókniną wysokopuszystą, która nadaje niezwykłą miękkość, a rozdzielczy zamek umożliwia pranie pokrowca w 40°C, co pozwala zachować czystość i świeżość materaca.





# hoku

## Soros

Materac dwustronny

### TWARDOŚĆ



### WYSOKOŚĆ

19 cm

### ROZMIARY

80x200  
90x200  
100x200  
120x200  
140x200  
160x200  
180x200



Materac asymetryczny zbudowany na bazie 7-strefowych sprężyn pocket spring, które pracują niezależnie od siebie przyjmując nacisk, poszczególnych punktów ciała. Zaletą tego modelu jest połączenie sprężystej pianki poliuretanowej z naturalnym włóknem kokosowym, dającym stabilne podparcie dla kręgosłupa.

Po drugiej stronie, warstwa lateksu zapewnia doskonałą elastyczność i sprężystość materaca.

**Zalecenia producenta:** Materac należy przynajmniej raz na 3 miesiące obrócić na drugą stronę według własnej osi, zwiększa to żywotność materaca i poprawia higienę snu. Materac należy obrócić na linii głowa-nogi, aby wszystkie miejsca materaca były obciążone równomiernie.



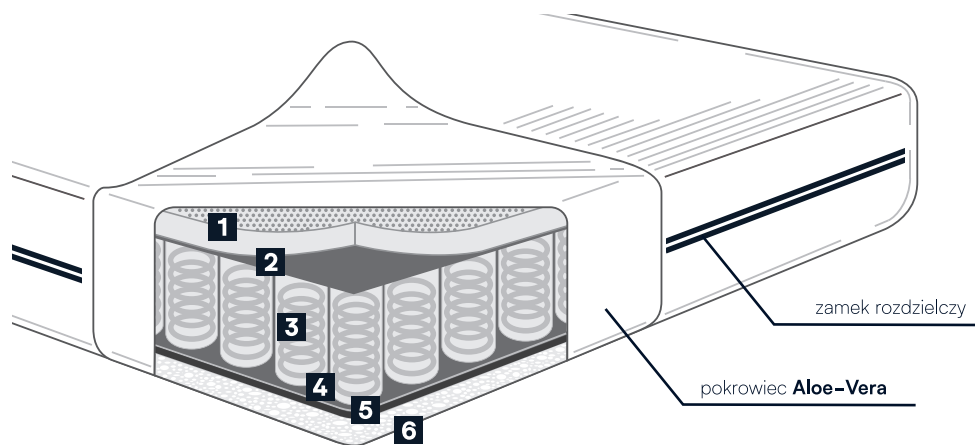

- 1** lateks perforowany 2cm
  - 2** przekładka filcowa
  - 3** sprężyny 7-strefowe Pocket Spring 12cm
  - 4** przekładka filcowa
  - 5** igłowana mata kokosowa 1cm
  - 6** sprężysta pianka PU 3cm
- sprężysta pianka PU 3cm

## ALOE-VERA

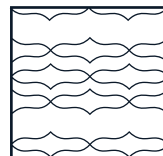

Pokrowiec wykonany z bardzo miękkiej i przyjaznej dla skóry dzianiny. Zastosowanie specjalnej apretury nadaje mu właściwości antybakteryjne, przeciwgrybicze oraz zapobiega rozwojowi mikroorganizmów i roztoczy działając antyalergicznie.

Pikowany jest włókniną wysokopuszystą, która nadaje niezwykłą miękkość, a rozdzielczy zamek umożliwia pranie pokrowca w 40°C, co pozwala zachować czystość i świeżość materaca.



dwustronny



kokos



lateks



pocket  
spring

# hoku

## Asta

Materac dwustronny

### TWARDOŚĆ



### WYSOKOŚĆ

**21 cm**

### ROZMIARY

80x200  
90x200  
100x200  
120x200  
140x200  
160x200  
180x200



Jest materacem o nieco twardszym podłożu zbudowanym na podstawie kieszeniowych sprężyn 7-strefowych pocket spring wzmocnionych z obu stron igłowaną matą kokosową z naturalnego włókna kokosowego. Aby wzmocnić dodatkowy efekt elastyczności zastosowano tu 3-centymetrową warstwę profilowanej pianki poliuretanowej.

Pas boczny z siatki 3D zapewnia właściwą wentylację i cyrkulację powietrza, co zapobiega rozwijaniu się roztoczy, kurzu oraz szkodliwych mikroorganizmów.

**Zalecenia producenta:** Materac należy przynajmniej raz na 3 miesiące obrócić na drugą stronę według własnej osi, zwiększa to żywotność materaca i poprawia higienę snu. Materac należy obrócić na linii głowa-nogi, aby wszystkie miejsca materaca były obciążone równomiernie.

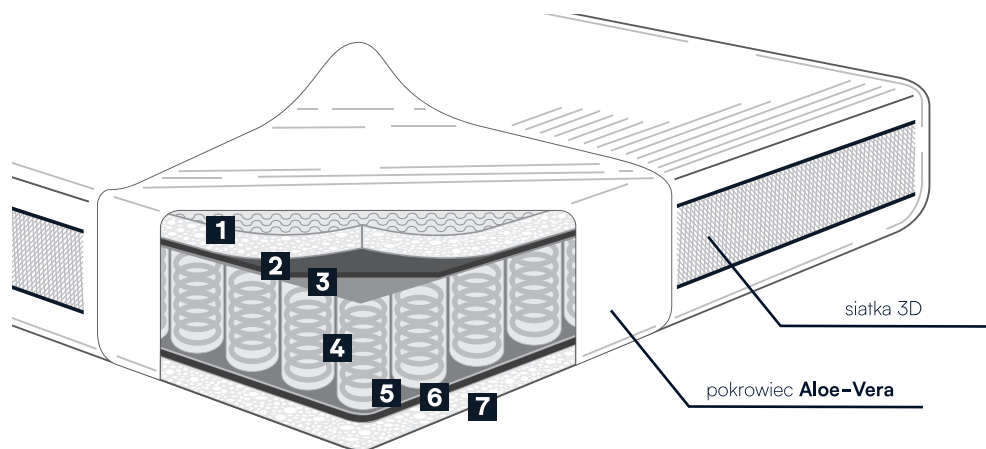

- 1** sprężysta pianka profilowana PU 3cm
- 2** igłowana mata kokosowa 1cm
- 3** przekładka filcowa
- 4** sprężyny 7-strefowe Pocket Spring 12cm
- 5** przekładka filcowa
- 6** igłowana mata kokosowa 1cm
- 7** sprężysta pianka PU 3cm

## ALOE-VERA

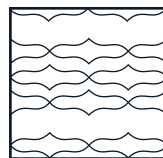

Pokrowiec wykonany z bardzo miękkiej i przyjaznej dla skóry dzianiny. Zastosowanie specjalnej apretury nadaje mu właściwości antybakteryjne, przeciwwgrzybicze oraz zapobiega rozwojowi mikroorganizmów i roztoczy działając antyalergicznie.

Pikowany jest włókniną wysokopuszystą, która nadaje niezwykłą miękkość, a rozdzielczy zamek umożliwia pranie pokrowca w 40°C, co pozwala zachować czystość i świeżość materaca.



dwustronny



kokos



pocket  
spring







# Lumen Erato Erato Latex

# hoku

## Lumen

Materac dwustronny

### TWARDOŚĆ



### WYSOKOŚĆ

24 cm

### ROZMIARY

80x200  
90x200  
100x200  
120x200  
140x200  
160x200  
180x200

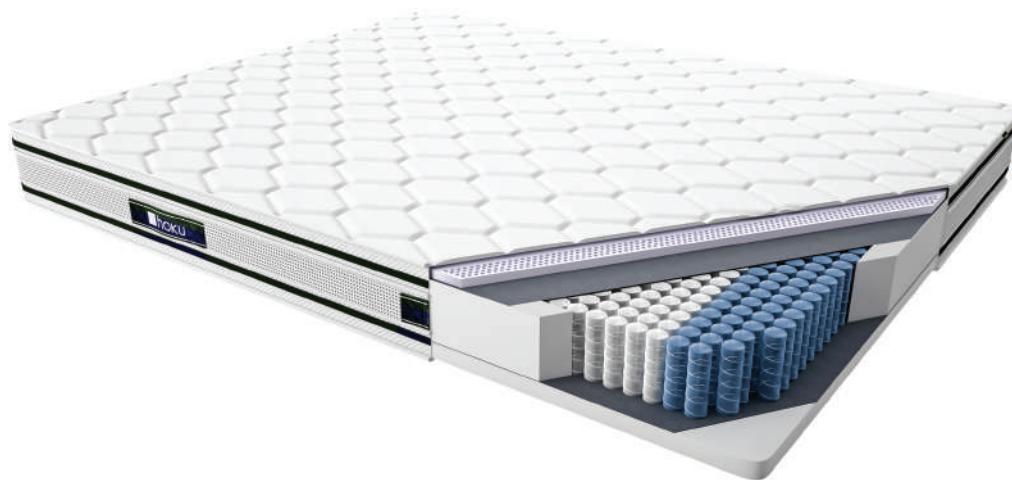

Anatomiczny profil materaca tworzą sprężyny kieszeniowe, które pracują nie zależnie od siebie. Umieszczone w pojedynczych kieszonkach niwelują efekt falowania. W celu zwiększenia komfortu użytkowania na warstwie sprężyn umieszczona została pianka wysokoelastyczna HR mająca otwartą wewnętrzną strukturę komórkową. Pozwala to na swobodny przepływ powietrza i odprowadzenie nadmiaru ciepła oraz wilgoci.

Drugą stronę pokryto 3-centymetrowa perforowaną płytą lateksową, która zapewni dodatkową sprężystość i trwałość materaca.

Dzięki zróżnicowanej budowie Lumen daje możliwość opcji wyboru odpowiedniej strony według twoich preferencji.

**Zalecenia producenta:** Materac należy przynajmniej raz na 3 miesiące obrócić na drugą stronę według własnej osi, zwiększa to żywotność materaca i poprawia higienę snu. Materac należy obrócić na linii głowa-nogi, aby wszystkie miejsca materaca były obciążone równomiernie.

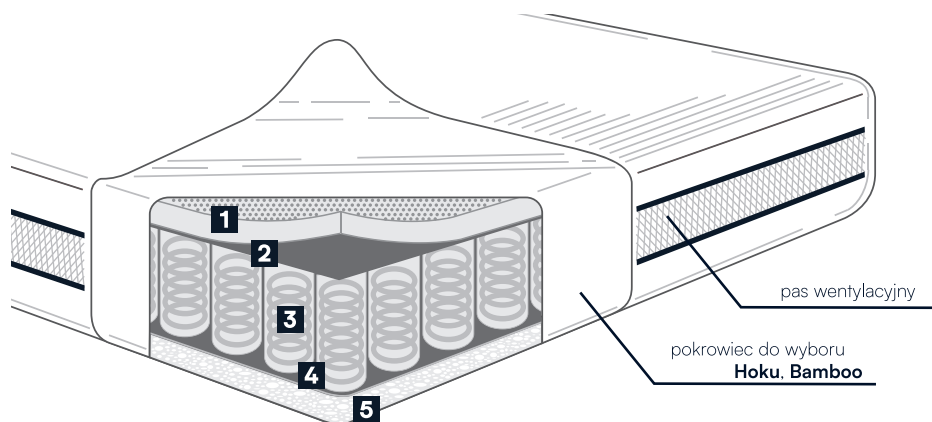

- 1** lateks perforowany 3cm
- 2** przekładka filcowa
- 3** sprężyny 7-strefowe Pocket Spring 15cm
- 4** przekładka filcowa
- 5** pianka wysokoelastyczna HR 4cm

## HOKU

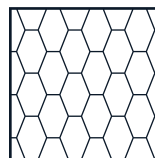

Pokrowiec bardzo miły w dotyku o nowoczesnym geometrycznym wzorze, zabezpieczony apreturą w technologii BI-OME wykazuje właściwości antyalergiczne, przeciwbakteryjne i przeciwgrzybicze. Wbudowany boczny pas z siatki 3D zapewnia doskonałą wentylację i cyrkulację powietrza.  
Temperatura prania 40°C.

## BAMBOO

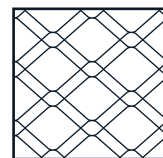

Włókna bambusowe użyte w tej dzianinie mają szczególne właściwości termoregulacyjne, szybko absorbują i oddają wilgoć co skutecznie zapobiega rozwojowi pleśni i bakterii oraz eliminuje nieprzyjemne zapachy. Specjalna impregnacja w technologii BI-OME hamuje tworzenie i gromadzenie się niebezpiecznych mikroorganizmów. Pokrowiec można odświeżyć w temperaturze 40°C.



dwustronny



lateks



HR



pocket  
spring

# hoku

## Erato

Materac dwustronny

### TWARDOŚĆ

- miękki
- średni
- twardy
- b. twardy

### WYSOKOŚĆ

24 cm

### ROZMIARY

- 80x200
- 90x200
- 100x200
- 120x200
- 140x200
- 160x200
- 180x200



Materac posiada czułą na zmianę temperatury piankę termoelastyczną, która pod wpływem temperatury ciała dopasowuje się do jego kształtów, delikatnie otulając je. Nie uciska na wrażliwe miejsca zapewniając swobodny przepływ krwi oraz lepsze krążenie.

Podstawą tej pianki są 7-strefowe sprężyny kieszeniowe. Dodatkowo profilowana sprężysta pianka poliuretanowa daje odczucie lekkiego masażu i przewiewności zapewniając odpowiedni mikroklimat dla dobrego snu.

**Zalecenia producenta:** Materac należy przynajmniej raz na 3 miesiące obrócić na drugą stronę według własnej osi, zwiększa to żywotność materaca i poprawia higienę snu. Materac należy obrócić na linii głowa-nogi, aby wszystkie miejsca materaca były obciążone równomiernie.



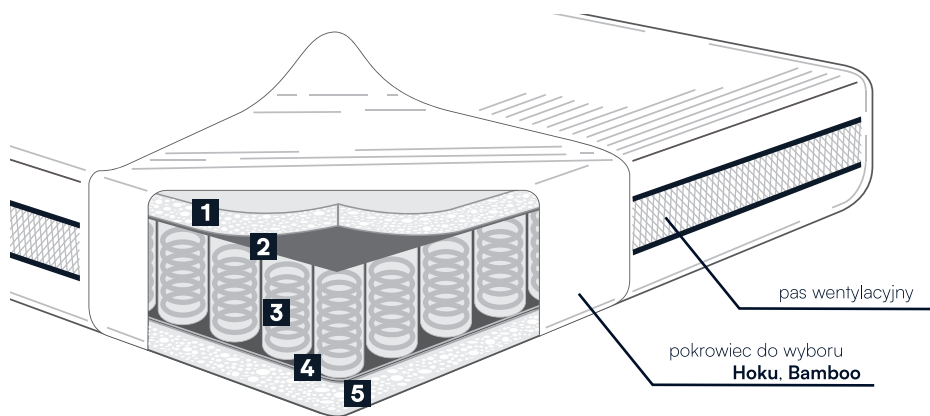

- 1** sprężysta pianka PU 3cm
- 2** przekładka filcowa
- 3** sprężyny 7-strefowe Pocket Spring 15cm
- 4** przekładka filcowa
- 5** pianka termoelastyczna 4cm

### HOKU

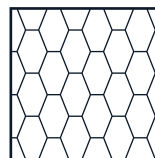

Pokrowiec bardzo miły w dotyku o nowoczesnym geometrycznym wzorze, zabezpieczony apreturą w technologii BI-OME wykazuje właściwości antyalergiczne, przeciwbakteryjne i przeciwgrzybicze. Wbudowany boczny pas z siatki 3D zapewnia doskonałą wentylację i cyrkulację powietrza.  
Temperatura prania 40°C.

### BAMBOO

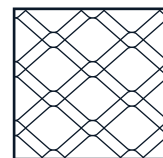

Włókna bambusowe użyte w tej dzianinie mają szczególne właściwości termoregulacyjne, szybko absorbują i oddają wilgoć co skutecznie zapobiega rozwojowi pleśni i bakterii oraz eliminuje nieprzyjemne zapachy. Specjalna impregnacja w technologii BI-OME hamuje tworzenie i gromadzenie się niebezpiecznych mikroorganizmów. Pokrowiec można odświeżyć w temperaturze 40°C.



dwustronny



lateks



pocket  
spring

# hoku

## Erato Lateks

Materac dwustronny

### TWARDOŚĆ



### WYSOKOŚĆ

24 cm

### ROZMIARY

80x200  
90x200  
100x200  
120x200  
140x200  
160x200  
180x200

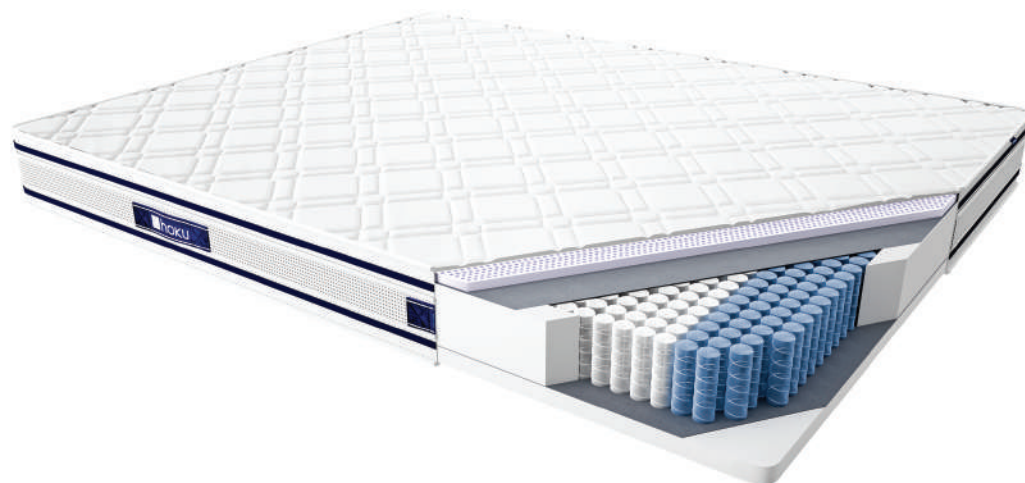

Materac, który łączy w sobie komfort i naturę. Komfort ten zapewnia pianka termoelastyczna, która dopasowuje się pod wpływem ciepła ciała do jego kształtu, a warstwa perforowanego, naturalnego lateksu wzmacnia efekt sprężystości i elastyczności materaca.

Lateks ma właściwości antybakteryjne i nie pochłania kurzu oraz zapobiega rozwojowi szkodliwych grzybów, pleśni i bakterii.

Bezpieczny dla alergików.

**Zalecenia producenta:** Materac należy przynajmniej raz na 3 miesiące obrócić na drugą stronę według własnej osi, zwiększa to żywotność materaca i poprawia higienę snu. Materac należy obrócić na linii głowa-nogi, aby wszystkie miejsca materaca były obciążone równomiernie.

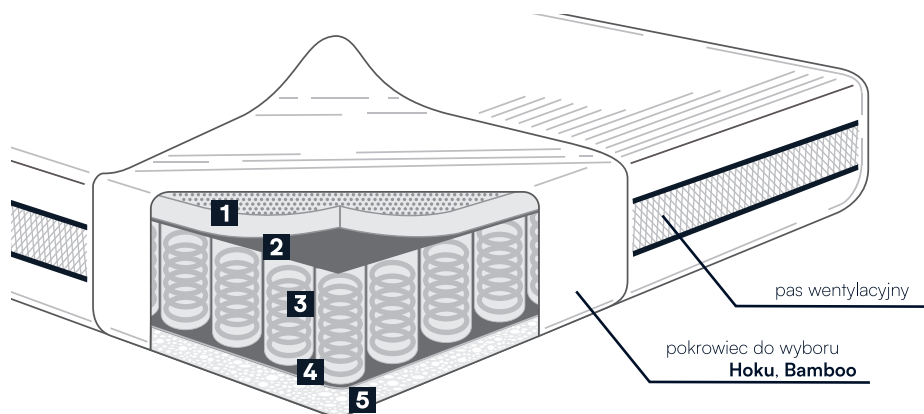

- 1** lateks perforowany 3cm
- 2** przekładka filcowa
- 3** sprężyny 7-strefowe Pocket Spring 15cm
- 4** przekładka filcowa
- 5** pianka termoelastyczna 4cm

## HOKU

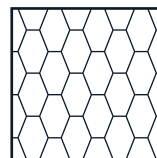

Pokrowiec bardzo miły w dotyku o nowoczesnym geometrycznym wzorze, zabezpieczony apreturą w technologii BI-OME wykazuje właściwości antyalergiczne, przeciwbakteryjne i przeciwgrzybicze. Wbudowany boczny pas z siatki 3D zapewnia doskonałą wentylację i cyrkulację powietrza.  
Temperatura prania 40°C.

## BAMBOO

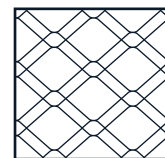

Włókna bambusowe użyte w tej dzianinie mają szczególne właściwości termoregulacyjne, szybko absorbują i oddają wilgoć co skutecznie zapobiega rozwojowi pleśni i bakterii oraz eliminuje nieprzyjemne zapachy. Specjalna impregnacja w technologii BI-OME hamuje tworzenie i gromadzenie się niebezpiecznych mikroorganizmów. Pokrowiec można odświeżyć w temperaturze 40°C.



dwustronny



lateks



pocket  
spring







# Ursa Flora Erna

# hoku

## Ursa

Materac dwustronny

### TWARDOŚĆ



### WYSOKOŚĆ

25 cm

### ROZMIARY

80x200  
90x200  
100x200  
120x200  
140x200  
160x200  
180x200



Materac dwustronny, sprężysty i przewiewny, oparty na bazie 7-strefowych sprężyn kieszeniowych pocket spring pracujących niezależnie od siebie. Posiada dwie warstwy sprężystej pianki poliuretanowej, z których jedna daje efekt dodatkowego masażu dzięki profilowanej powierzchni. Ponadto zastosowano warstwę lateksowanego naturalnego włókna kokosowego, aby wzmocnić efekt utwardzenia i lepszego podparcia ciała.

Dedykowany dla osób lubiących średnio-twarde materace. Ursa dzięki swojej budowie wewnętrznej stwarza odpowiedni profil dla fizjologicznego ułożenia linii ramion i bioder nie powodując nadmiernego ucisku.

**Zalecenia producenta:** Materac należy przynajmniej raz na 3 miesiące obrócić na drugą stronę według własnej osi, zwiększa to żywotność materaca i poprawia higienę snu. Materac należy obrócić na linii głowa-nogi, aby wszystkie miejsca materaca były obciążone równomiernie.

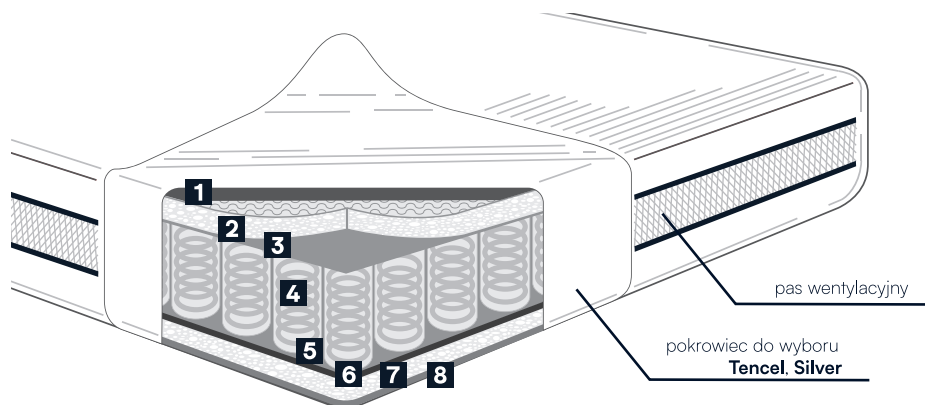

- 1** bawełna pikowana na pokrowcu
- 2** sprężysta pianka profilowana PU 3cm
- 3** przekładka filcowa
- 4** sprężyny 7-strefowe Pocket Spring 15cm
- 5** przekładka filcowa
- 6** kokos lateksowany 0,5cm
- 7** sprężysta pianka PU 3cm
- 8** wełna

## TENCEL

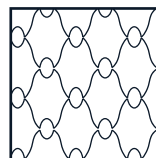

Naturalny, pokrowiec wykonany z włókien celulozowo-wiskozowych, nie podrażnia skóry i jest miły w dotyku, a ponadto dobrze absorbuje i oddaje wilgoć zapewniając cyrkulację powietrza. Powłoka Sanitized skutecznie eliminuje rozwój pleśni, bakterii i grzybów oraz zapobiega powstawaniu mikroorganizmów i roztoczy. Pokrowiec można łatwo zdjąć i prać w temperaturze 40°C.

## SILVER

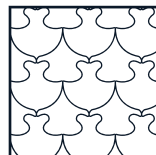

Antyalergiczna powłoka SILVER FRESH zawiera jony srebra, które skutecznie zapobiegają namnażaniu się bakterii i mikroorganizmów, redukując reakcje alergiczne. Dodatek srebra w pokrowcu hamuje elektryzowanie się dzianiny, nie przyciąga kurzu zachowując świeżość i niezmienny kolor nawet po wielokrotnym praniu 40°C. Polecany dla alergików.



# hoku

## Flora

Materac dwustronny

### TWARDOŚĆ

- miękki
- średni
- twardy
- b. twardy

### WYSOKOŚĆ

25 cm

### ROZMIARY

- 80x200
- 90x200
- 100x200
- 120x200
- 140x200
- 160x200
- 180x200



Materac ten zapewni zdrowy i komfortowy sen, jego atutem jest warstwa bazowa sprężyn multipocket, które mając mniejszą średnicę, tworzą więcej punktów podparcia (ilość sprężyn na 500/m<sup>2</sup>) dla ciała. Każda ze sprężyn zamknięta w oddzielnej kieszonce pracuje niezależnie od innych, odwzorowując naturalną krzywiznę kręgosłupa.

7-strefowy wkład uzupełnia 4-centymetrowa warstwa naturalnego perforowanego lateksu oraz pianka wysokoelastyczna HR. Dzięki zróżnicowanej budowie FLORA daje możliwość opcji wyboru odpowiedniej strony według twoich preferencji. Materac przeznaczony dla osób lubiących nieco twardsze podłoże, lub osób o podwyższonej wadze ciała.

**Zalecenia producenta:** Materac należy przynajmniej raz na 3 miesiące obrócić na drugą stronę według własnej osi, zwiększa to żywotność materaca i poprawia higienę snu. Materac należy obrócić na linii głowa-nogi, aby wszystkie miejsca materaca były obciążone równomiernie.



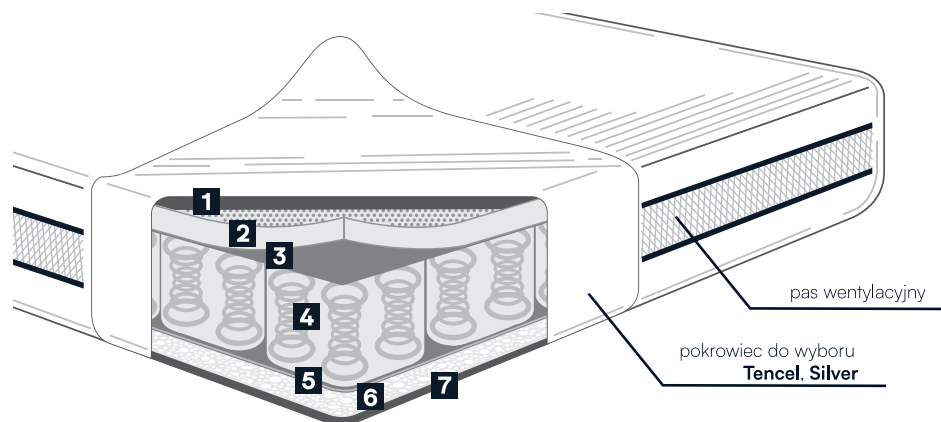

- 1** bawełna pikowana na pokrowcu
- 2** lateks perforowany 4cm
- 3** przekładka filcowa
- 4** sprężyny 7-strefowe Multipocket 15cm
- 5** przekładka filcowa
- 6** pianka wysokoleistyczna HR 4cm
- 7** wełna

## TENCEL

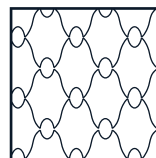

Naturalny, pokrowiec wykonany z włókien celulozowo-wiskozowych, nie podrażnia skóry i jest miły w dotyku, a ponadto dobrze absorbuje i oddaje wilgoć zapewniając cyrkulację powietrza. Powłoka Sanitized skutecznie eliminuje rozwój pleśni, bakterii i grzybów oraz zapobiega powstawaniu mikroorganizmów i roztoczy. Pokrowiec można łatwo zdjąć i prać w temperaturze 40°C.

## SILVER

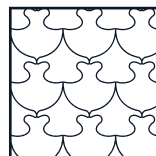

Antyalergiczna powłoka SILVER FRESH zawiera jony srebra, które skutecznie zapobiegają namnażaniu się bakterii i mikroorganizmów, redukując reakcje alergiczne. Dodatek srebra w pokrowcu hamuje elektryzowanie się dzianiny, nie przyciąga kurzu zachowując świeżość i niezmienny kolor nawet po wielokrotnym praniu 40°C. Polecany dla alergików.



dwustronny



bawełna



wełna



lateks



HR



multipocket

# hoku

## Erna

Materac dwustronny

### TWARDOŚĆ

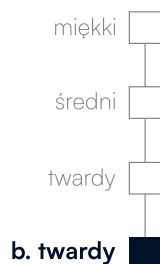

### WYSOKOŚĆ

22 cm

### ROZMIARY

80x200  
90x200  
100x200  
120x200  
140x200  
160x200  
180x200

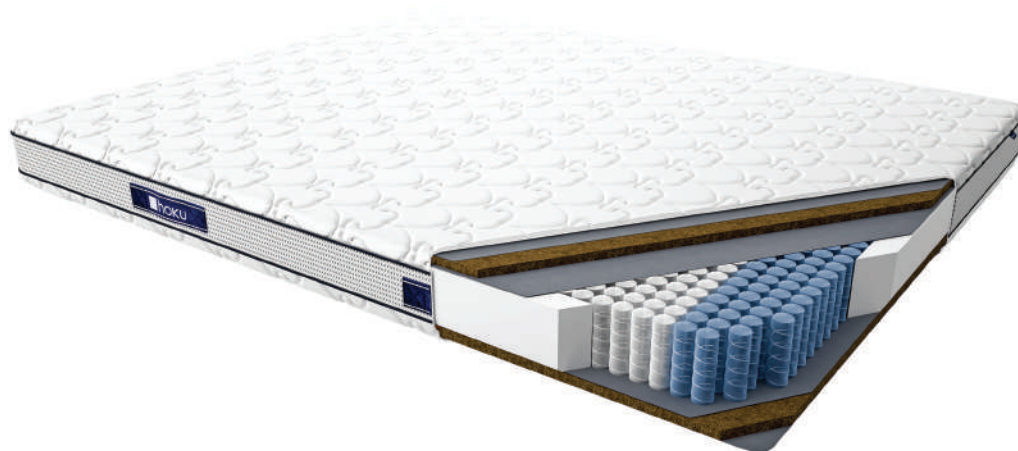

Materac o podwyższonej twardości dla osób preferujących twarde podłoże dla kręgosłupa oraz dedykowany klientom o wyższej wadze ciała. Niezależne sprężyny kieszeniowe 7-strefowe pocket spring są podstawą rdzenia materaca, a 2-centymetrowa płyta kokosowa tworzy z obu stron solidne podparcie, zachowując jednocześnie świetną cyrkulację powietrza.

Mocna konstrukcja tego modelu zapewni trwałość i odporność na odkształcenia.

**Zalecenia producenta:** Materac należy przynajmniej raz na 3 miesiące obrócić na drugą stronę według własnej osi, zwiększa to żywotność materaca i poprawia higienę snu. Materac należy obrócić na linii głowa-nogi, aby wszystkie miejsca materaca były obciążone równomiernie.

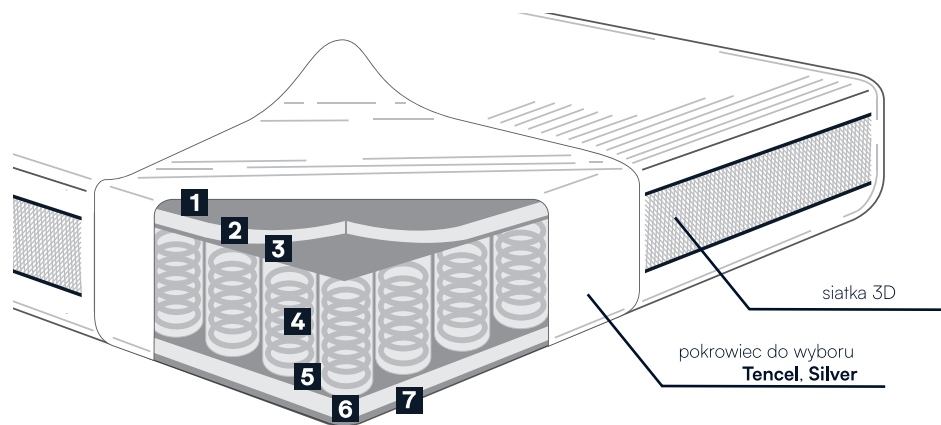

- 1** przekładka filcowa
- 2** igłowana mata kokosowa 2cm
- 3** przekładka filcowa
- 4** sprężyny 7-strefowe Pocket Spring 15cm
- 5** przekładka filcowa
- 6** igłowana mata kokosowa 2cm
- 7** przekładka filcowa

## TENCEL

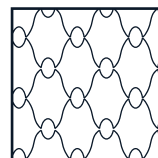

Naturalny, pokrowiec wykonany z włókien celulozowo-wiskozowych, nie podrażnia skóry i jest miły w dotyku, a ponadto dobrze absorbuje i oddaje wilgoć zapewniając cyrkulację powietrza. Powłoka Sanitized skutecznie eliminuje rozwój pleśni, bakterii i grzybów oraz zapobiega powstawaniu mikroorganizmów i roztoczy. Pokrowiec można łatwo zdjąć i prać w temperaturze 40°C.

## SILVER

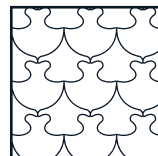

Antyalergiczna powłoka SILVER FRESH zawiera jony srebra, które skutecznie zapobiegają namnażaniu się bakterii i mikroorganizmów, redukując reakcje alergiczne. Dodatek srebra w pokrowcu hamuje elektryzowanie się dzianiny, nie przyciąga kurzu zachowując świeżość i niezmienny kolor nawet po wielokrotnym praniu 40°C. Polecany dla alergików.



dwustronny



kokos



pocket  
spring







# Bohemia Latona



# hoku

# Bohemia

Materac dwustronny

## TWARDOŚĆ



## WYSOKOŚĆ

27 cm

## ROZMIARY

80x200  
90x200  
100x200  
120x200  
140x200  
160x200  
180x200

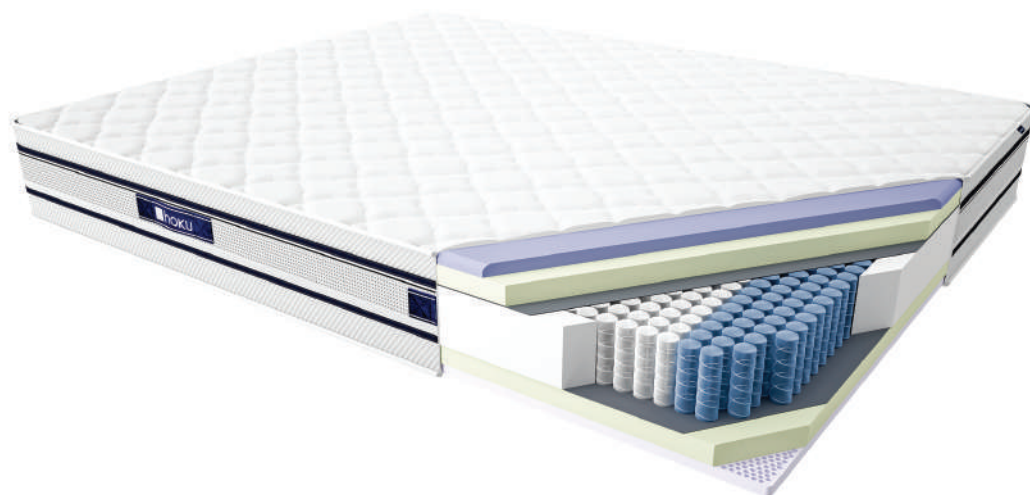

Połączenie aż pięciu warstw komponentów w materacu Bohemia zapewni doskonały relaks i odprężenie podczas snu. Innowacyjna pianka termoelastyczna zapamiętująca kształt ciała redukuje ogólne napięcie i nie blokuje krążenia. Codziennie jesteśmy narażeni na stres i zmęczenie, materac Bohemia pomoże w jego zmniejszeniu i wpłynie na regenerację sił vitalnych podczas snu.

Wszystkie warstwy pianek oraz system wentylacji pasa 3D tworzą doskonałą cyrkulację powietrza odprowadzając ciepło i wilgoć na zewnątrz wkładu.

Model ten posiada właściwości antyalergiczne i przeciwgrzybicze, nie pochłania kurzu oraz zapobiega rozwojowi szkodliwych grzybów i bakterii, ze względu na zastosowanie płyty perforowanego lateksu, bezpiecznego szczególnie dla alergików.

**Zalecenia producenta:** Materac należy przynajmniej raz na 3 miesiące obrócić na drugą stronę według własnej osi, zwiększa to żywotność materaca i poprawia higienę snu. Materac należy obrócić na linii głowa-nogi, aby wszystkie miejsca materaca były obciążone równomiernie.

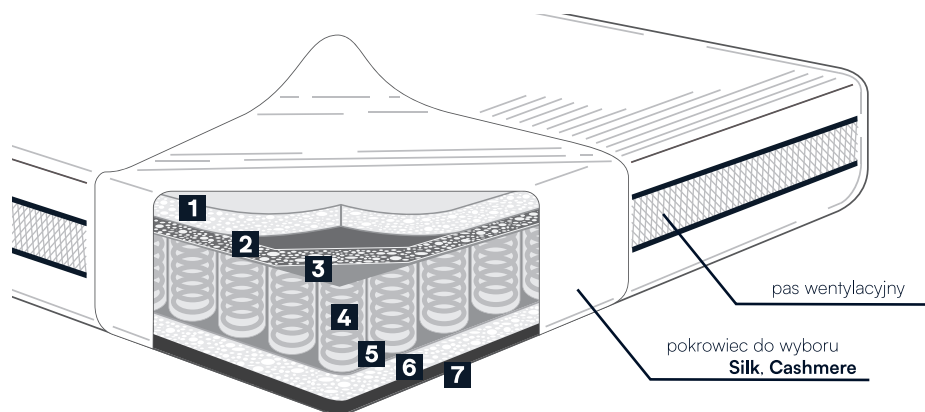

- |          |  |
|----------|--|
| <b>1</b> | pianka termoelastyczna VISCO 3cm       |
| <b>2</b> | sprężysta pianka PU 4cm                |
| <b>3</b> | przekładka filcowa                     |
| <b>4</b> | sprężyny 7-strefowe Pocket Spring 12cm |
| <b>5</b> | przekładka filcowa                     |
| <b>6</b> | sprężysta pianka PU 4cm                |
| <b>7</b> | lateks perforowany 2cm                 |

## SILK

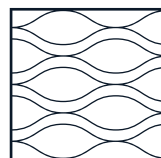

Bardzo elegancka i jedwabście miła w dotyku dzianina o pięknym wzorze i wysokiej gramaturze. Jej włókno doskonale kontroluje poziom wilgotności, a specjalna powłoka w technologii BI-OME zabezpiecza pokrowiec przed rozwojem drobnoustrojów, bakterii i pleśni. Odporny na odkształcenia i rozciąganie nawet po wielokrotnym praniu w 40°C.

## CASHMERE

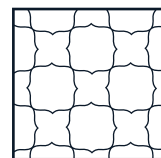

Niezwykle miękki, posiadający w swoim składzie przędzę naturalnej wełny, uważanej za najbardziej delikatną w swoim rodzaju. Dzięki wyjątkowym pikowaniom uzyskaliśmy efekt masażu i odprężenia ciała. Pokrowiec został zabezpieczony powłoką antyalergiczną, zapobiegającą rozwojowi pleśni, bakterii oraz grzybów, eliminującą roztocza kurzu domowego. Bezpieczny dla alergików.



# hoku

## Latona

Materac jednostronny

### TWARDOŚĆ



### WYSOKOŚĆ

28 cm

### ROZMIARY

80x200  
90x200  
100x200  
120x200  
140x200  
160x200  
180x200

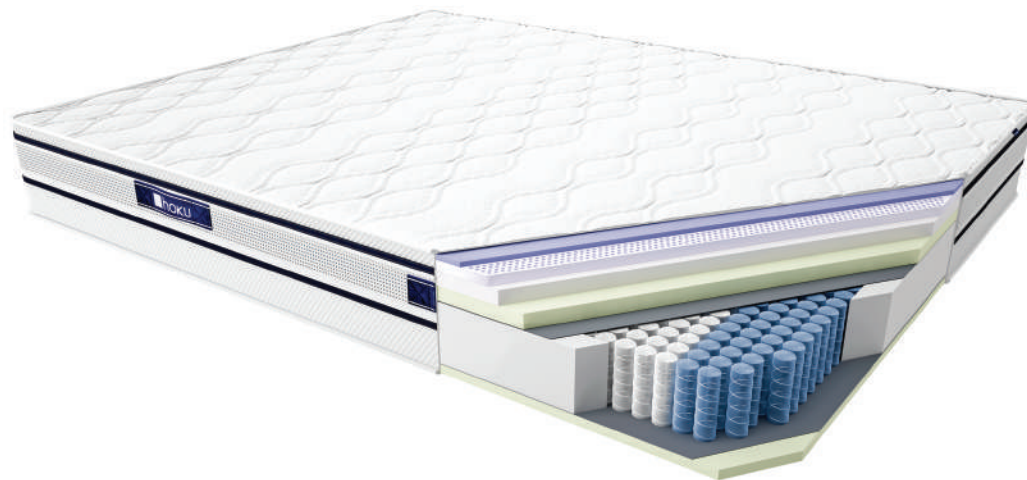

Spośród kolekcji HOKU szczególnie wyróżnia się materac LATONA. Jedyne taki model, łączący w sobie pianki o zróżnicowanych właściwościach, dzięki którym uzyskujemy idealną powierzchnię do komfortowego i głębokiego wypoczynku.

Zastosowane pianki: termoelastyczna VISCO, naturalny perforowany lateks, wysokoelastyczna HR oraz elastyczna PU pozwalają na idealne dopasowanie się do kształtu ciała, a niezależnie pracujące sprężyny kieszeniowe zapewniają prawidłową pozycję kręgosłupa podczas snu. Specjalnie opracowana budowa materaca gwarantuje jego trwałość i wygodę zachowując jednocześnie sprężystość nawet po latach użytkowania.

**Zalecenia producenta:** Materac należy przynajmniej raz na 3 miesiące obrócić na linii głowa-nogi, aby wszystkie miejsca materaca były obciążone równomiernie.

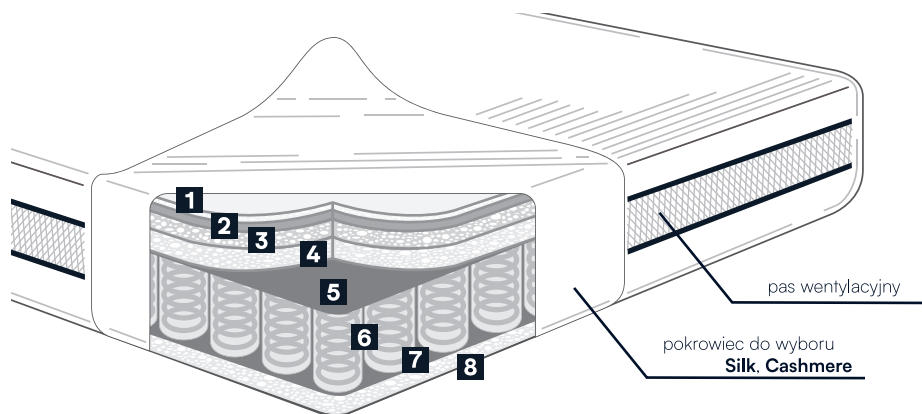

<b>1</b>	pianka termoelastyczna VISCO 1cm
<b>2</b>	lateks perforowany 2cm
<b>3</b>	pianka wysokoelastyczna HR 3cm
<b>4</b>	pianka elastyczna PU 3cm
<b>5</b>	przekładka filcowa
<b>6</b>	sprężyny 7-strefowe Pocket Spring 15cm
<b>7</b>	przekładka filcowa
<b>8</b>	sprężysta pianka PU 2cm



lateks



HR



visco



pocket  
spring

## SILK

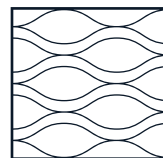

Bardzo elegancka i jedwabście miła w dotyku dzianina o pięknym wzorze i wysokiej gramaturze. Jej włókno doskonale kontroluje poziom wilgotności, a specjalna powłoka w technologii BI-OME zabezpiecza pokrowiec przed rozwojem drobnoustrojów, bakterii i pleśni. Odporny na odkształcenia i rozciąganie nawet po wielokrotnym praniu w 40°C.

## CASHMERE

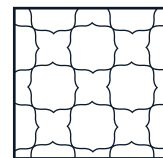

Niezwykle miękki, posiadający w swoim składzie przędzę naturalnej wełny, uważanej za najbardziej delikatną w swoim rodzaju. Dzięki wyjątkowym pikowaniom uzyskaliśmy efekt masażu i odprężenia ciała. Pokrowiec został zabezpieczony powłoką antyalergiczną, zapobiegającą rozwojowi pleśni, bakterii oraz grzybów, eliminującą roztocza kurzu domowego. Bezpieczny dla alergików.









# Rostia Hesperia

# hoku

## Rostia

Materac jednostronny

### TWARDOŚĆ



### WYSOKOŚĆ

27 cm

### ROZMIARY

80x200  
90x200  
100x200  
120x200  
140x200  
160x200  
180x200

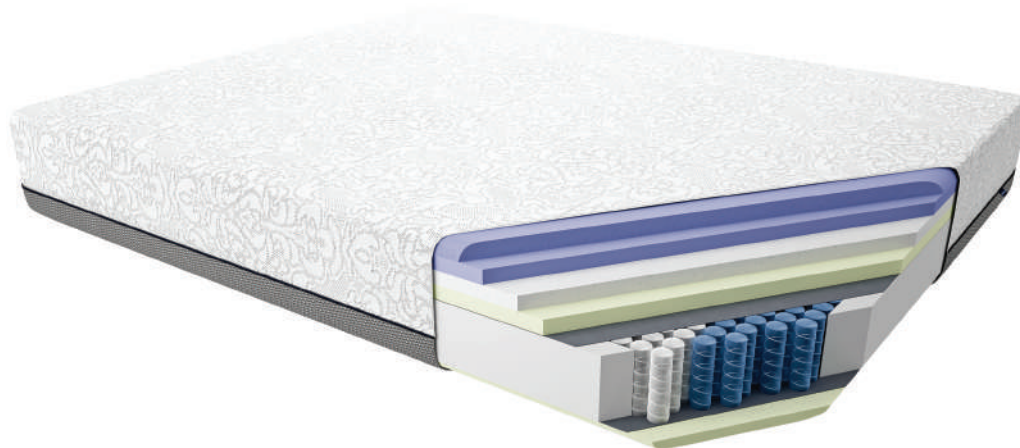

Wybierając materac ROSTIA zyskujemy wspaniały komfort, wyjątkową funkcjonalność i najwyższej jakości materiały. Specjalna konstrukcja wyselekcjonowanych komponentów, zapewni unikalne uczucie miękkości. Pianka termoelastyczna reagująca na ciepło Twojego ciała zapewni efekt delikatnego otulenia odwzorowując z niezwykłą precyzją jego kształt.

Jednocześnie pianka wysokoelastyczna gwarantuje optymalne podparcie, lekko usztywniając podłoże. Komfort, wygląd i ergonomia to podstawowe zalety tego modelu, stworzonego z wykorzystaniem innowacyjnych technologii, ukierunkowanych na walkę ze stresem i zmęczeniem.

**Zalecenia producenta:** Materac należy przynajmniej raz na 3 miesiące obrócić na linii głowa-nogi, aby wszystkie miejsca materaca były obciążone równomiernie.

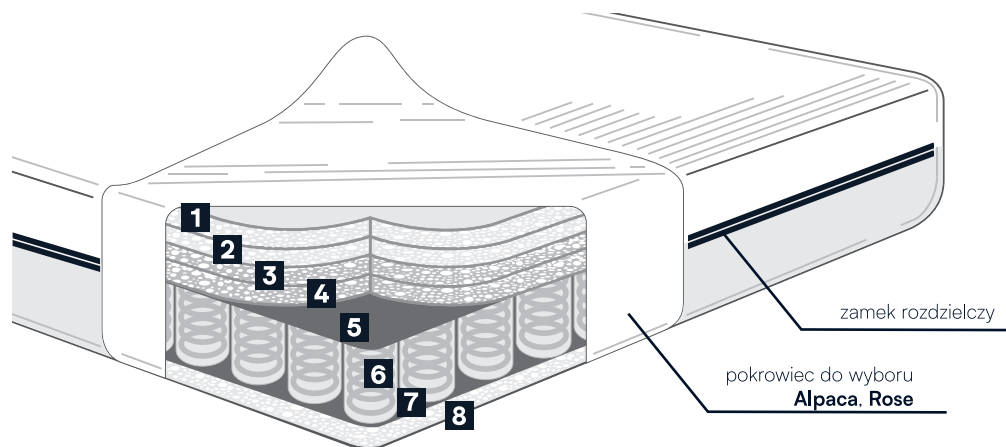

<b>1</b>	pianka termoelastyczna VISCO 3cm
<b>2</b>	pianka termoelastyczna VISCO 3cm
<b>3</b>	pianka wysokoelastyczna HR 3cm
<b>4</b>	sprężysta pianka PU 3cm
<b>5</b>	przekładka filcowa
<b>6</b>	sprężyny 7-strefowe Pocket Spring 12cm
<b>7</b>	przekładka filcowa
<b>8</b>	sprężysta pianka PU 2cm



visco



HR



pocket  
spring

## ALPACA



Zastosowana w składzie dzianiny wełna z runa Alpaki nadaje jej niezwyklej miękkości i delikatności. Naturalnie kontroluje poziom ciepła oraz nie powoduje uczuleń i alergii. Bezpieczna powłoka w technologii BI-OME skutecznie hamuje rozwój bakterii, roztoczy i pleśni.

Pokrowiec posiada zamek rozdzielczy ułatwiający odświeżenie w temperaturze 40°C.

## ROSE

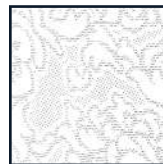

Oryginalne zestawienie dwóch dzianin o bardzo wysokiej gramaturze 400 g/m<sup>2</sup> tworzy jego niepowtarzalny wygląd. Szczególny wzór w kształcie róż dopasuje się do klasycznego i nowoczesnego stylu sypialni. Gładka struktura dzianiny ROSE pozwala na dokładne wycucie plastyczności pianek termoelastycznych, zapewniając efekt delikatnego otulenia. Posiada powłokę przeciwbakteryjną i antyalergiczną oraz możliwość prania w 40°C.

# hOKU

# Hesperia

Materac jednostronny

## TWARDOŚĆ



## WYSOKOŚĆ

27 cm

## ROZMIARY

80x200  
90x200  
100x200  
120x200  
140x200  
160x200  
180x200

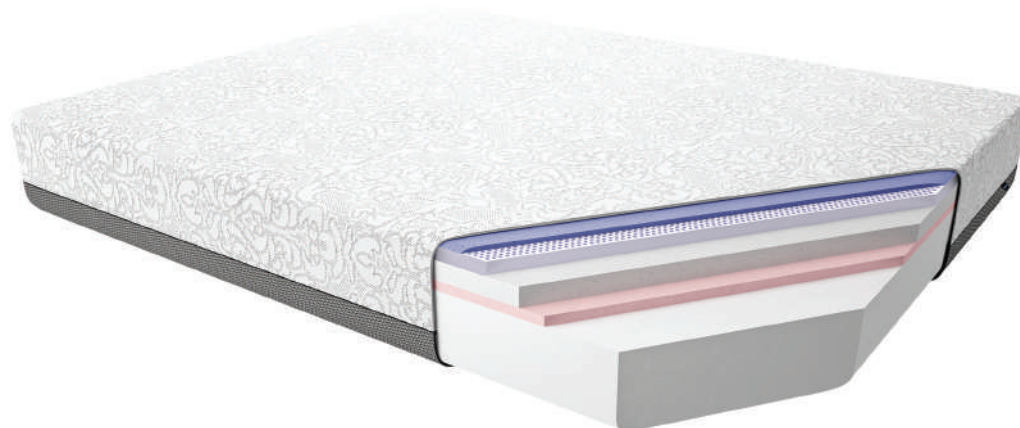

Model ten, należy do grupy materacy o wysokim komforcie, z myślą o bardziej wymagających klientach. Bazą jest odporna na odkształcenia, sprężysta pianka poliuretanowa zapewniająca solidną podstawę dla kolejnych warstw. Odpowiednie ułożenie pianek względem siebie pozwala na idealne dopasowanie się do wagi użytkownika i prawidłowe podparcie kręgosłupa. Kombinacja pianek wysokoelastycznych HR, które w swojej strukturze mają miliony komórek otwartych,

tworzy sprzyjający mikroklimat, poprzez zwiększoną cyrkulację powietrza. Giętki, perforowany, naturalny lateks posiada właściwości hipoalergiczne i przeciwgrzybicze a ponadto redukuje efekt falowania przy zmianie pozycji, jednocześnie nie zakłócając spokojnego snu drugiej osoby.

Materac HESPERIA stwarza idealne warunki dla odpoczynku umożliwiając regenerację sił witalnych, dodając energii na cały dzień.

**Zalecenia producenta:** Materac należy przynajmniej raz na 3 miesiące obrócić na linii głowa-nogi, aby wszystkie miejsca materaca były obciążone równomiernie.

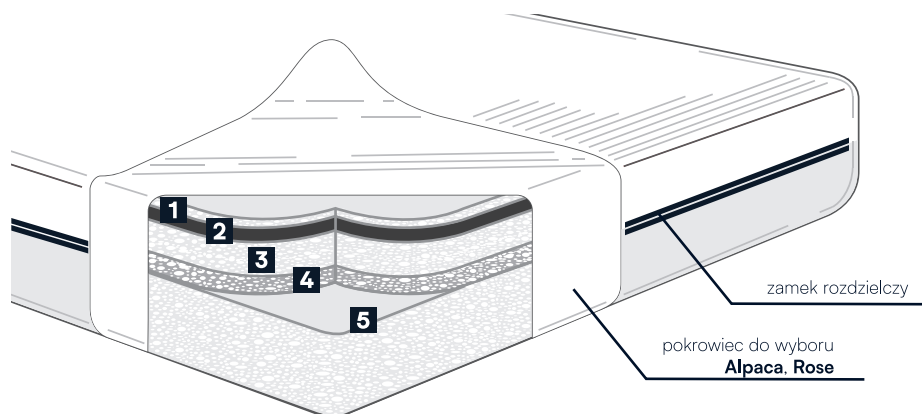

**1** pianka termoelastyczna 1cm

**2** lateks perforowany 2cm

**3** pianka wysokolelastyczna HR 4cm

**4** pianka wysokolelastyczna HR 2cm

**5** sprężysta pianka PU 17cm

## ALPACA



Zastosowana w składzie dzianiny wełna z runa Alpaki nadaje jej niezwykłej miękkości i delikatności. Naturalnie kontroluje poziom ciepła oraz nie powoduje uczuleń i alergii. Bezpieczna powłoka w technologii BI-OME skutecznie hamuje rozwój bakterii, roztoczy i pleśni.

Pokrowiec posiada zamek rozdzielnicy ułatwiający odświeżenie w temperaturze 40°C.

## ROSE

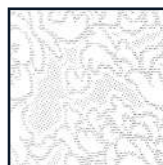

Oryginalne zestawienie dwóch dzianin o bardzo wysokiej gramaturze 400 g/m<sup>2</sup> tworzy jego niepowtarzalny wygląd. Szczególny wzór w kształcie róż dopasuje się do klasycznego i nowoczesnego stylu sypialni. Gładka struktura dzianiny ROSE pozwala na dokładne wycięcie pianek termoelastycznych, zapewniając efekt delikatnego otulenia. Posiada powłokę przeciwbakteryjną i antyalergiczną oraz możliwość prania w 40°C.



lateks



HR



# hoku



[kontakt@materacehoku.pl](mailto:kontakt@materacehoku.pl)



[materacehoku.pl](http://materacehoku.pl)